



SuperFish®

Smart Fish Keeping

X-Pro 400

Flow **1,050L/h**
Aquarium **100L**
Filter volume **5.8L**
Power **7.5Watt**

X-Pro 1000

Flow **1,050L/h**
Aquarium **250L**
Filter volume **8.8L**
Power **20Watt**

X-Pro 1500

Flow **1,500L/h**
Aquarium **400L**
Filter volume **12.5L**
Power **30Watt**

X-Pro 2000

Flow **2,000 l/h**
Aquarium **600L**
Filter volume **17.3L**
Power **45Watt**



X-Pro

High Performance Aquarium Filter

Warranty and manual
Garantieschein und Bedienungsanleitung
Garantie et mode d'emploi
Garantiebewijs en gebruiksaanwijzing

X-Pro Instruction movie



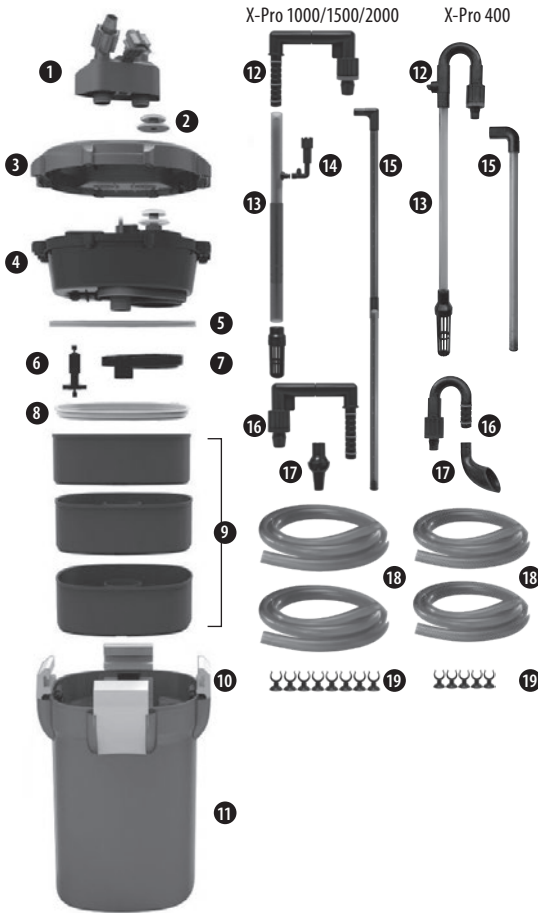

GB

1. Shut-off valve
2. One pump prime button
3. Canister lid
4. Pump section
5. Main rubber seal
6. Rotor
7. Rotor cover
8. Media tray lid
9. Media trays
10. Clips
11. Canister body
12. Inlet U-bar (red)
13. Inlet tube
14. Surface skimmer*
15. Spray bar
16. Outlet U-bar (blue)
17. Jet return
18. Inlet/Outlet hoses
19. Suction cups with clips

D

1. Schnellkupplungsanschluss
2. Schnellstartknopf
3. Filterdeckel
4. Pumpenkopf
5. Hauptdichtring
6. Rotor
7. Rotorabdeckung
8. Filtermedien-Abdeckung
9. Filtermedien-Behälter
10. Verschlussklemmen
11. Filtertopf
12. U-Rohr Eingang (rot)
13. Ansaugrohr mit Korb
14. Oberflächen-Skimmer*
15. Sprühbalken
16. U-Rohr Ausgang (blau)
17. Sprühdüse
18. Aquariumschläuche
19. Saugnapfhalterungen

F

1. Vanne de sécurité
2. Manette d'amorçage
3. Couvercle
4. Pompe
5. Joint principal
6. Rotor
7. Couvercle rotor
8. Grille panier supérieur
9. Paniers
10. Clips
11. Cuve
12. Coude Entrée d'eau (rouge)
13. Tube télescopique entrée d'eau
14. Skimmer de surface*
15. Spray bar
16. Coude sortie d'eau (Bleu)
17. Rotule de refoulement
18. Tuyaux
19. Ventouses et clips

NL

1. Snelkoppeling-kraan
2. Snelstartknop
3. Filterdeksel
4. Pompgedeelte
5. Afdichtring
6. Rotor
7. Rotor deksel
8. Media deksel
9. Media bakken
10. Afdichtklemmen
11. Filterhuis
12. Inlaat U-buis (rood)
13. Inlaat buis + korf
14. Skimmer*
15. Sproeibuis
16. Uitlaat U-buis (blauw)
17. Spuut
18. Aquariumslangen
19. Zuignapklemmen



GB - Warranty conditions

Unique 24 hour Service guarantee (during the 3 years Warranty period)!

Your valuable fish need filtrated water. In case of a failure visit your approved SuperFish X Pro dealer.

This warranty is valid for 3 years on materials and incorrect construction. Only units with a fully filled in warranty slip and official till receipt showing date of purchase will be considered. You must supply the entire unit with accessories in the event of a warranty claim. Your dealer is provided with spare parts, he's able to fix your X-pro filter within 24hours. If for one reason repair isn't possible he will provide you with a new filter. The 24 hours service is only available from Monday to Friday during opening times of the store. During weekend and holiday's the 24H service will not apply, repairs will take a few more days due to store opening times.

we cannot take responsibility for damages or a faulty unit due to incorrect use. In this case the 24h service isn't applicable and your filter will be repaired at a chargeable cost. Parts that have normal wear and tear, like the rotor and rubber seal are excluded from guarantee, replacement parts are available at your Superfish dealer. Any disputes on this 24H warranty will be handled by the Aquadistri service department (e-mail: info@aquadistri.com).

D - Garantiebedingungen

Einzigartige 24h-Service-Garantie (während der dreijährigen Garantiezeit)!

Ihre wertvollen Fische benötigen filtriertes Wasser. Bei Problemen fragen Sie Ihren zugelassenen SuperFish X-Pro Händler.

3 Jahre Werksgarantie auf Material- und Montagefehler. Nur Geräte mit vollständig ausgefülltem Garantieschein und Kaufbeleg mit Kaufdatum fallen unter die Garantie. Das Gerät ist jeweils komplett mit Zubehör einzureichen. Wir haben Ihren Händler mit kostenlosen Ersatzteilen ausgestattet, damit er Ihren Filter innerhalb 24 h reparieren kann. Sollte dies nicht möglich sein, wird er Ihren Filter gegen einen neuen austauschen. Der 24 h Service ist nur während der Öffnungszeiten des Händlers von Montag bis Freitag möglich, nicht jedoch während des Wochenendes oder an Feiertagen. Dann verlängern sich die Reparaturzeiten. Wir haften nicht für Schäden infolge des (unsachmäßigen) Einsatzes des Gerätes. In diesem Fall gilt der 24-Stunden-Service nicht und der Filter kann nur repariert werden, wenn der Benutzer einer Bezahlung der Reparatur zustimmt. Teile, die von einer normalen Abnutzung betroffen sind, wie der Rotor und die Gummidichtungen, sind von der Garantie ausgeschlossen. Austauschteile sind gegen Bezahlung beim SuperFish-Händler erhältlich. Alle Streitigkeiten über die 24-Stunden-Garantie werden durch die Serviceabteilung von Aquadistri abgewickelt (E-Mail: info@aquadistri.com).

F - Conditions de garantie

Une garantie 24 h unique (Durant une période de 3 ans) !

Vos chers poissons ont besoin en permanence d'une bonne filtration. En cas de problèmes consultez votre concessionnaire agréé X Pro. 3 ans de garantie d'usine sur les vices de matériau et de fabrication. Seuls les appareils accompagnés d'un certificat de garantie dûment rempli et d'un bon de caisse officiel avec la date d'achat entrent en ligne de compte pour la garantie. Vous devez toujours présenter l'appareil complet avec tous les accessoires à la garantie. Nos concessionnaires agréés possèdent des pièces de rechange, ils doivent pouvoir réparer votre filtre sous 24 heures, si cela n'est pas possible ils vous remettrons un nouveau filtre. Ce service 24 heures est possible uniquement pendant les ouvertures du magasin. En cas de fermeture du magasin (Week end, jours fériés...) ce service peut prendre plus de temps. Nous rejetons toute responsabilité pour tout dommage consécutif à l'utilisation ou à l'utilisation erronée de l'appareil. Dans ce cas la garantie 24 H ne s'applique pas et le filtre peut, peut-être, être réparé à votre charge. Les pièces d'usure comme le rotor, joint ne sont pas sous garanties, les autres pièces détachées sont disponibles dans notre réseau de concessionnaire X pro. Tout litige sur ce service 24 H sera géré par Aquadistri (e-mail: info@aquadistri.com).

NL - Garantievoorwaarden

Unieke 24 uur Service* (gedurende de garantieperiode van 3 jaar)!

Waterfiltratie is noodzakelijk voor uw waardevolle vissen. Ga in geval van problemen naar uw geautoriseerde SuperFish dealer.

3 jaar fabrieksgarantie op materiaal en montagefouten. Alleen apparaten met een volledig ingevuld garantiebewijs en een officiële kassabon met aankoopdatum komen voor garantie in aanmerking. U dient het apparaat altijd volledig met alle toebehoren voor garantie aan te bieden. Uw dealer heeft reserve-onderdelen om het filter te repareren. Hij zal het X-Pro filter binnen 24 uur repareren, mocht dit echter niet mogelijk zijn, dan zal hij het filter omruilen voor een nieuw exemplaar. Deze 24-uur Service is alleen beschikbaar van maandag tot en met vrijdag, tijdens de openingstijden van de winkel. In het weekend en tijdens de vakantiesluiting is de 24-uur Service niet van toepassing. Reparatie van het filter zal hierdoor wat langer duren t.g.v. winkelsluiting. Wij aanvaarden geen aansprakelijkheid voor schade als gevolg van gebruik of door verkeerd gebruik van het apparaat. In dit geval is de 24-uur Service niet van toepassing en zal het filter alleen worden hersteld als de gebruiker akkoord gaat met het betalen van reparatie. Onderdelen met normale slijtage, zoals de rotor en de rubberen afdichting zijn uitgesloten van garantie, vervangende onderdelen zijn verkrijgbaar bij uw dealer Superfish. Eventuele geschillen omtrent de 24-uur Service zullen worden afgehandeld door de technische dienst van Aquadistri (e-mail: info@aquadistri.com).

GB - SuperFish X-Pro 400 - 1000 - 1500 - 2000 External Filter

Safety

- 1 Read carefully before usage.
- 2 The X-Pro may only be used indoor in upright position.
- 3 Ensure voltage shown on the label match to the mains supply voltage.
- 4 Use only with aquarium water, not with other liquids, maximum liquid temperature 40°C.
- 5 Never let the filter run dry, make sure it has water inside the pump during running.
- 6 Never close taps when the filter is running as this will cause the pump to overheat
- 7 Unplug or switch off all appliances in the aquarium before carrying out maintenance.
- 8 Make a drip loop in the power cable to avoid water getting into the power socket.
- 9 The power cord cannot be replaced in case of damage, the whole unit needs to be recycled.
- 10 This appliance can be used by children aged from 8 years and above and persons with reduced physical, sensory or mental capabilities or lack of experience and knowledge if they have been given supervision or instructions concerning the use of the appliance in a safe way and understand the hazards involved. Children may not play with the appliance. Cleaning and user maintenance shall not be done by children without supervision.

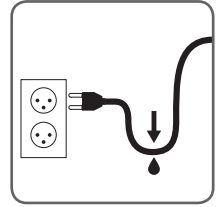

Installation (For the correct installation diagram see page 2)

- 1 Rinse filter and all parts with clean tap water to remove any dirt and residues.
- 2 Cut outlet U-bar (blue) to desired length (A1), be sure to leave space for three O-rings (A2). Install the three O-rings.*
- 3 Install outlet U-bar, choose from two option for the water return; install either the spray bar (B1) or the jet spray (B2).
- 4 Secure the spray bar to your aquarium with the suction cups.
- 5 Connect the (telescopic) inlet tube on to the inlet U-bar (C1). Adjust the Inlet tube to the desired height.
- 6 Connect the hoses; first turn the nut on the connector to open, insert the hose and turn back to lock (D1), be sure to tighten the water hoses securely!
- 7 Surface skimmer; if you do NOT wish to use the optional surface skimmer, plug the supplied cover over the skimmer attachment (E1). For maximum skimmer effect keep aquarium waterline at the same level as the surface skimmer collection cup (E2).*
- 8 To open the filter, lift the handles out and up (F1) over the hinges and let the handles fall to the outward position (F2). Use the carrying handle to lift the filter head up (F3)*. Make sure that all four handles are in the outward position and free from the hinges.
- 9 The X-Pro is supplied with filter media, however you can add or change media as you like. Replacement foam, carbon and other media is available from you Superfish dealer (G1).
- 10 The aquarium water travels through the filter media from the bottom moving to the top. Make sure that the media baskets and the media cover are in the right position with the opening under the water outlet of the pump. Then place the filter cover (H1).
- 11 Close filter, make sure the rubber seal is in the right position, place handles on the hinges, press the bottom of the handles inward towards the body of the filter. Make sure all four handles are secure and locked.
- 12 Install the Shut-Off valve, make sure that the lever is in the up position and that all O-rings are present and installed correctly (I1). Put the valve in place and press down firmly, now press the lever to the down position to secure and open the valve (I2).
- 13 The Shut-off valve is labelled IN (red hose connector) and OUT (blue hose connector) for the corresponding water flow direction. Connect the hoses, first turn the nut on the connector to open, insert the hose and turn back to lock, be sure to tighten the water hoses securely (J1)!
- 14 Now prime the filter. If you have installed the optional skimmer, make sure to lower the skimmer inlet below the water surface, before using the prime pump. This prevents air to come into the system. Make sure the prime button is in the down position. Pull out on the prime button until you reach the top position (K1). Firmly push down on the prime button to the down position (K2). The aquarium water will start to fill the filter. Now insert the plug into the socket so that the filter will work. If the aquarium water does not start flowing into the filter, check all the tube and hose connections to make sure that they are securely fastened.

Maintenance

- 1 Clean filter 1 x per month or as soon as there is a significant flow decrease indicating that the filter needs cleaning.
- 2 Turn of the filter by unplugging it from the power socket.
- 3 Close the Shut-off valve by pulling the lever to the upwards position.
- 4 Now you can remove the filter and take it to kitchen or washing area for cleaning. When carrying the filter, always support it with your other hand underneath the canister.
- 5 Never use chemicals for cleaning, make sure buckets, tools and sponges are free of chemicals.
- 6 Open the filter and clean foam sponges, replace sponges every 2-3 months.
- 7 Only rinse filter media when needed, because cleaning will destroy the bacteria life. Cleaning or changing media should be done in stages, every month 1 basket.
- 8 Activated carbon has a limited lifetime as it absorbs chemicals and coloration and needs to be replaced every 1-3 months depending the level of pollution. Remove the Activated Carbon when administering medicines or chemicals, otherwise they will be absorbed by the carbon.
- 9 Inspect the rotor, turn the rotor cover counter-clockwise to remove it (L1), lift the rotor out of the house for cleaning (L2). If you hear excessive noise, the rotor is wearing and needs replacement. This is normal and is not covered by warranty. Spare rotors are available from your SuperFish dealer.
- 10 When cleaning the filter inspect the rubber seal ring and clean it. Use a silicone based lubricant on rubber seal ring before re-installation. Make sure that the top rim of the canister is clean and free of any debris before re-installing the filter cover.



A1 Blue = Outlet

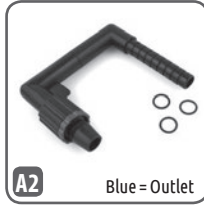

A2 Blue = Outlet

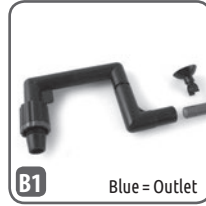

B1 Blue = Outlet



B2 Blue = Outlet



C1 Red = Inlet

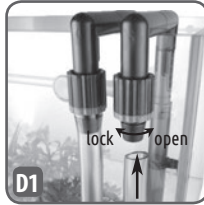

D1



E1 Red = Inlet



E2 Red = Inlet



F1



F2



F3



G1



H1

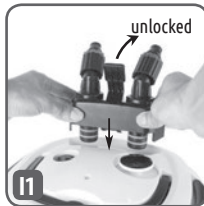

I1



I2

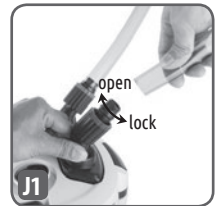

J1



K1



K2



L1



L2



D - SuperFish X-Pro 400 - 1000 - 1500 - 2000 Außenfilter

Sicherheit

- 1 Lesen Sie die Gebrauchsanweisung vor Gebrauch sorgfältig durch.
- 2 Der X-Pro darf nur im Innenbereich und in aufrechter Position genutzt werden.
- 3 Überprüfen Sie, ob die Stromspannung auf dem Aufkleber mit der Spannung des Stromnetzes übereinstimmt.
- 4 Verwenden Sie nur Aquarienvasser und keine anderen Flüssigkeiten; maximale Wassertemperatur 40°C.
- 5 Lassen Sie den Filter niemals trocken laufen und stellen Sie sicher, dass sich immer Wasser im Inneren der Pumpe befindet.
- 6 Schließen Sie niemals die Ventile, wenn der Filter noch läuft, da sonst die Pumpe überhitzt.
- 7 Vor der Durchführung von Wartungsarbeiten alle Geräte im Aquarium ausschalten und Netzstecker ausziehen.
- 8 Beachten Sie bei der Kabelführung die Abtropfschlaufe, damit kein Wasser in die Steckdose laufen kann.
- 9 Das Kabel kann nicht ersetzt werden, wenn es beschädigt ist. Der Filter muss in diesem Fall entsorgt werden.
- 10 Dieses Gerät kann von Kindern ab 8 Jahren sowie von Personen mit reduzierten physischen, sensorischen oder mentalen Fähigkeiten oder Mangel an Erfahrung und/oder Wissen benutzt werden, wenn sie beaufsichtigt oder bezüglich des sicheren Gebrauchs des Gerätes unterwiesen wurden und die daraus resultierenden Gefahren verstanden haben. Kinder dürfen nicht mit dem Gerät spielen. Reinigung und Benutzerwartung darf nicht durch Kinder ohne Beaufsichtigung durchgeführt werden.

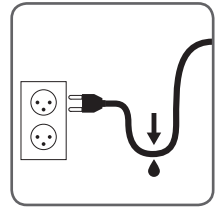

Anschließen (Beachten Sie die Abbildungen auf Seite 2 und 7 für eine korrekte Installation)

- 1 Um Schmutz und andere Rückstände zu entfernen spülen Sie den Filter und alle Teile mit klarem Leitungswasser.
- 2 Schneiden Sie das Ausgangs-U-Rohr (blau) auf die gewünschte Länge ab; beachten Sie, dass Sie die drei O-Ringe (A2) noch montieren können. Installieren Sie die drei O-Ringe.*
- 3 Verbinden Sie nun das Ausgangsrohr entweder mit dem Sprühbalken (B1) oder der Sprühdüse (B2).
- 4 Installieren Sie den Sprühbalken mittels der Saugnapfhalterungen im Aquarium.
- 5 Verbinden Sie das (ausziehbare) Ansaugrohr mit dem Eingangs-U-Rohr rot (C1), stellen Sie das Ansaugrohr auf die gewünschte Länge ein und fixieren Sie es mit den Saugnapfhalterungen im Becken.
- 6 Bringen Sie die Schläuche an. Öffnen Sie hierfür die Verschraubungen, setzen Sie den Schlauch auf und drehen Sie dann die Verschraubung wieder zu (D1). Beachten Sie, dass die Schläuche sicher und fest sitzen!
- 7 Installation des Oberflächen-Skimmers: Benötigen Sie diesen optionalen Skimmer nicht, so verschließen Sie die Öffnung im Rohr mit dem beiliegenden Stopfen (E1). Für maximale Wirkung des Skimmers sollte der Wasserspiegel immer auf Höhe des Skimmer-Kopfes sein (E2).*
- 8 Zum Öffnen des Filters klappen Sie die 4 Klammern nach außen und oben (F1) über die Halterungen und lassen Sie sie in die Außenposition fallen (F2). Nutzen Sie den Klappgriff im Deckel, um den Filterkopf abzuheben (F3)*. Stellen Sie sicher, dass sich alle 4 Klammern in der Außenposition und frei von den Halterungen befinden.
- 9 Der X-Pro wird mit Filtermedien geliefert; jedoch können Sie diese nach Belieben ändern oder ersetzen. Ersatzmatten, Aktivkohle und andere Medien (G1) erhalten Sie bei Ihrem SuperFish-Händler.
- 10 Das Aquarienvasser fließt von unten nach oben durch die Filtermedien. Stellen Sie sicher, dass sich die Medienbehälter und Korbabdeckungen in der richtigen Position, mit der Öffnung unter dem Wasserausgang der Pumpe, befinden. Dann setzen Sie den Filterkopf auf (H1).
- 11 Zum Schließen des Filters stellen Sie sicher, dass sich die Kopfdichtung in der richtigen Position befindet. Dann setzen Sie die Klammern wieder in die Halterungen am Kopf ein und drücken Sie sie nach unten in Richtung des Filtertopfes. Stellen Sie sicher, dass alle 4 Klammern sicher verschlossen sind.
- 12 Setzen Sie nun den Schnellkupplungsanschluss ein. Stellen Sie sicher, dass sich der Klapphebel in der oberen Position befindet und dass alle O-Ringe vorhanden und korrekt installiert sind (I1). Setzen Sie nun den Anschluss fest in die Anschlussöffnungen ein und drücken Sie den Hebel in die untere Position. Hierdurch wird der Schnellkupplungsanschluss im Kopf gesichert und die innenliegenden Ventile geöffnet (I2).
- 13 Der Schnellkupplungsanschluss ist mit IN (roter Schlauchanschluss) und OUT (blauer Schlauchanschluss) für die entsprechende Wasserströmungsrichtung markiert. Bringen Sie die Schläuche an. Öffnen Sie hierfür die Verschraubungen, setzen Sie den Schlauch auf und drehen Sie dann die Verschraubung wieder zu (J1). Beachten Sie, dass die Schläuche sicher und fest sitzen!
- 14 Starten des Filters: Falls Sie den optionalen Skimmer installiert haben, stellen Sie sicher, dass sich der Skimmerkopf beim Start des Filters unterhalb der Wasseroberfläche befindet, bevor Sie den Schnellstartknopf betätigen. Dies verhindert, dass der Filter Luft zieht. Stellen Sie sicher, dass sich der Schnellstartknopf in der unteren Position befindet. Ziehen Sie den Schnellstartknopf nun hoch, bis er die obere Position erreicht (K1). Dann drücken Sie ihn kräftig nach unten zurück in die untere Position (K2). Das Aquarienvasser beginnt nun, den Filter zu füllen (Sollte dies nicht der Fall sein, prüfen Sie alle Verrohrungen und Schlauchanschlüsse auf korrekte Installation und festen Sitz!). Schalten Sie jetzt den Filter ein, indem Sie den Stecker in die Steckdose stecken.

Wartung

- 1 Reinigen Sie den Filter einmal monatlich oder sobald ein erheblicher Strömungsrückgang auf eine notwendige Reinigung hinweist.
- 2 Schalten Sie den Filter aus, indem Sie den Stecker aus der Steckdose ziehen.
- 3 Schließen Sie den Schnellkupplungsanschluss, indem Sie den Hebel nach oben klappen, und entfernen Sie den Anschluss aus dem Filterkopf.
- 4 Nun können Sie den Filter bequem am Klappgriff im Deckel an einen für die Reinigung geeigneten Ort tragen (Stützen Sie den Filter dabei mit der anderen Hand, da der X-Pro 2000 zu schwer ist, um ihn einhändig zu tragen).*
- 5 Nutzen Sie niemals Chemikalien zur Reinigung! Stellen Sie sicher, dass Eimer, Werkzeuge und Schwämme frei von Chemikalien sind.
- 6 Öffnen Sie den Filter und reinigen Sie die Filterschwämme. Ersetzen Sie die Schwämme alle 2 bis 3 Monate.
- 7 Spülen Sie die Filtermedien nur ab, wenn es unumgänglich ist, da eine Reinigung dieser die Bakterienkulturen zerstört. Eine Reinigung oder ein Wechsel der Filtermedien sollte schrittweise erfolgen, jeweils ein Korb im Abstand von einem Monat.

*Nicht zutreffend für den X-Pro 400

- 8 Aktivkohle hat eine begrenzte Lebensdauer, da sie Chemikalien und Verfärbungen absorbiert, und muss alle 1 bis 3 Monate, abhängig vom Verschmutzungsgrad, ausgetauscht werden. Entfernen Sie die Aktivkohle-Kassette, wenn Medikamente oder Chemikalien verabreicht werden, da diese sonst durch die Kohle absorbiert werden.
- 9 Überprüfen Sie regelmäßig den Rotor, da dieser ein Verschleißteil ist. Drehen Sie hierfür die Rotorabdeckung gegen den Uhrzeigersinn und entfernen Sie sie (L1). Nehmen Sie den Rotor zur Reinigung und Überprüfung aus dem Gehäuse heraus (L2). Bei übermäßigem Lärm ist der Rotor verschlissen und muss ersetzt werden. Dies wird nicht durch die Garantie abgedeckt. Ersatzrotoren erhalten Sie bei Ihrem SuperFish-Händler.
- 10 Bei Reinigung des Filters überprüfen und reinigen Sie auch den Dichting. Nutzen Sie ein Schmiermittel auf Silikonbasis auf der Dichtung, bevor Sie sie wieder einsetzen. Stellen Sie sicher, dass der obere Rand des Behälters sauber und frei von Rückständen ist, bevor Sie den Filterdeckel wieder aufsetzen.

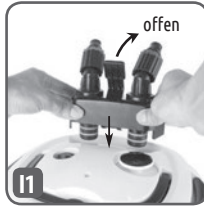
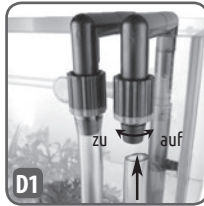

F - SuperFish X-Pro 400 - 1000 - 1500 - 2000 Filtre Extérieurs

Sécurité

- 1 A lire attentivement avant l'emploi.
- 2 Le filtre X-Pro doit s'utiliser en intérieur et en position verticale.
- 3 Vérifiez si la tension d'utilisation mentionnée sur l'autocollant du produit correspond bien à la tension de votre réseau électrique.
- 4 Utilisation uniquement avec de l'eau d'aquarium, pas d'autres liquides, Température max 40°C.
- 5 Ne jamais faire fonctionner le filtre à sec, assurez-vous que l'eau soit en permanence dans la pompe.
- 6 Ne jamais fermer les robinets lorsque le filtre fonctionne, la pompe peut surchauffer.
- 7 Si le câble est endommagé il ne peut être remplacé, l'ensemble doit être changé.
- 8 Faire une boucle d'eau avec le cordon afin d'éviter toute insertion d'eau dans la prise.
- 9 Si le câble est endommagé il ne peut être remplacé, l'ensemble doit être changé.
- 10 Cet appareil peut être utilisé par des enfants âgés de 8 ans et plus et des personnes ayant des capacités ou un manque d'expérience et de connaissances physiques, sensorielles ou mentales réduites si elles ont été formées et encadrées d'instructions concernant l'utilisation de l'appareil en toute sécurité et de comprendre les risques encourus. Les enfants ne peuvent pas jouer avec l'appareil. Le nettoyage et l'entretien ne doivent pas être effectués par des enfants sans surveillance.

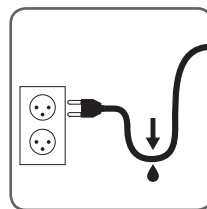

Installation (Voir le schéma page 2 et 9)

- 1 Rincez à l'eau du robinet, le filtre et ses accessoires.
- 2 Coupez le coude de sortie d'eau (bleu) à la longueur désirée (A1), assurez-vous de laisser suffisamment d'espace pour les 3 joints (A2) installez les.*
- 3 Installez le coude de sortie d'eau, choisissez entre les 2 options pour le refoulement, le spray bar (B1) ou la rotule (B2).
- 4 Fixez le spray bar avec les ventouses.
- 5 Connectez le tube (télescopique) d'entrée d'eau au coude (C1). Ajustez sa longueur.
- 6 Connectez les tuyaux, dévissez l'écrou, insérez le tuyau et resserrez (D1), assurez-vous que le serrage est suffisant !
- 7 Si vous ne voulez pas utiliser le skimmer de surface, bouchez le trou avec le bouchon (E1). Pour une aspiration de surface optimale ajustez le niveau d'eau au collecteur du skimmer (E2).*
- 8 Pour ouvrir le filtre, ouvrez les clips (F1) dégagez les (F2). Utilisez la poignée pour retirer le couvercle (F3)* assurez-vous que les clips soient libres.
- 9 Le X-Pro est livré avec les médias de filtration, cependant vous pouvez en ajouter ou les changer. Les mousses, cartouche et autres médias sont disponibles chez votre concessionnaire agréé XPro (G1).
- 10 L'eau traverse les médias de bas en haut. Assurez-vous que les paniers et le couvercle soient bien positionnés. Installez le couvercle (H1).
- 11 Fermez le filtre, vérifiez la position du joint, placez les clips dans leurs encoches et fermez les. Assurez-vous que le tout est bien verrouillé.
- 12 Installez la vanne, manette en position haute, vérifiez que tous les joints sont présents (I1). Ouvrez la vanne manette de haut en bas (I2).
- 13 Respectez les couleurs ENTREE EAU en rouge et SORTIE EAU en bleu. Connectez les tuyaux en vissant les écrous des embouts pour ouvrir et en dévissant pour fermer, vérifiez les connections (J1).
- 14 Maintenant amorcez le filtre, si vous avez installé le skimmer, assurez-vous qu'il soit en dessous du niveau d'eau avant d'utiliser la manette d'amorçage. Cela évite de faire rentrer de l'air dans le filtre. Assurez-vous que la manette d'amorçage soit en position basse. Tirez-la en fin de course (K1). Poussez fermement en fin de course (K2). L'eau de l'aquarium va remplir le filtre, si cela n'est pas le cas, vérifiez les tuyaux et les connections.
- 15 Branchez le filtre.

Entretien

- 1 Nettoyez le filtre une fois par mois, dès que le débit d'eau baisse significativement.
- 2 Débranchez le filtre.
- 3 Fermez la vanne, manette de bas en haut.
- 4 Vous pouvez maintenant emmener votre filtre pour son nettoyage. Soulager le filtre, avec votre autre main, lorsque vous le déplacer plein d'eau.
- 5 N'utilisez jamais de produits chimiques, sur les mousses, outils, paniers.
- 6 Ouvrez le filtre et nettoyez les mousses, à remplacer tous les 2/3 mois.
- 7 Rincez les médias uniquement lorsque c'est nécessaire, cela détruit les bonnes bactéries, à faire par intermittence, chaque mois 1 panier.
- 8 Le charbon a une durée de vie limitée, il doit être remplacé tous les 1/3 mois en fonction du niveau de pollution. Otez le charbon en cas de traitement par médicament.
- 9 Vérifiez le rotor, dévissez son couvercle (L1), enlevez le pour le nettoyer (L2). Si le bruit est important changez le rotor. Cela n'est pas couvert par la garantie. Les pièces détachées sont disponibles chez notre concessionnaire X-Pro.
- 10 Lors du nettoyage vérifiez le joint et nettoyez-le. Utilisez un lubrifiant avant remontage. Assurez-vous que l'intérieur du couvercle est propre sans débris avant remontage.

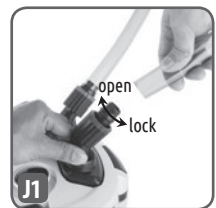
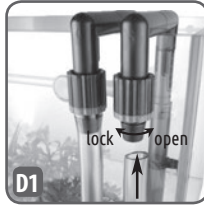

NL - SuperFish X-Pro 400 - 1000 - 1500 - 2000 Buitenfilter

Veiligheid

- 1 Zorgvuldig lezen voor gebruik.
- 2 Alleen voor gebruik binnenhuis, de X-Pro moet rechtop staan.
- 3 Controleer of voltage op productlabel overeenkomt met netwerk voltage.
- 4 Filter alleen het aquariumwater, nooit andere vloeistoffen, maximale watertemperatuur 40°C.
- 5 Laat de filter nooit drooglopen, zorg dat er altijd water in de pomp zit als deze aan staat.
- 6 Sluit nooit de kranen af als het filter nog loopt, om te voorkomen dat de pomp oververhit raakt.
- 7 Bij het uitvoeren van onderhoudswerkzaamheden, alle apparaten in het aquarium uitschakelen en stekker uit het stopcontact trekken.
- 8 Zorg ervoor dat er geen water in de buurt van het stopcontact kan komen.
- 9 De kabel kan niet worden vervangen, indien deze beschadigd is moet het filter worden vernietigd.
- 10 Dit apparaat kan worden gebruikt door kinderen van 8 jaar en ouder en personen met beperkte lichamelijke, zintuiglijke of geestelijke vermogens of gebrek aan ervaring en/of kennis, indien zij onder toezicht staan of instructies met betrekking tot het veilig gebruik van het toestel en de daaruit voortvloeiende risico's begrepen hebben. Kinderen mogen niet met het apparaat spelen. Schoonmaak en onderhoud mag niet worden gedaan door kinderen zonder toezicht.

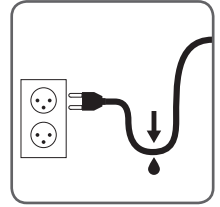

Installatie (zie pagina 2 en 11 voor een afbeelding van de juiste installatie)

- 1 Spoel het filter en alle onderdelen met leidingwater schoon om eventuele vuilresten te verwijderen.
- 2 Snij de uitlaat U-buis (blauw) op de gewenste lengte (A1), zorg dat er genoeg lengte overblijft voor drie O-ringen (A2). Installeer de drie O-ringen.*
- 3 Installeer de uitlaat U-buis, u heeft 2 keuzes als wateruitlaat; een sproeibuis (B1) of een spuitmondstuk (B2).
- 4 Bevestig de sproeibuis met zuignappen aan de achterwand van het aquarium.
- 5 Sluit de (telescopische) inlaatbuis aan op de inlaat U-buis (C1). Stel de inlaatbuis op de gewenste hoogte in.
- 6 Sluit de slangen aan; draai eerst de slangaansluiting open, plaats de slang en vergrendel de aansluiting (D1), zorg dat de slangen goed vastzitten!
- 7 Skimmer; Als u de optionele skimmer NIET wil gebruiken, sluit dan de skimmeraansluiting af met de meegeleverde dop (E1). Voor een optimaal gebruik van de skimmer, dient de opvangkorf zich op gelijke hoogte als het wateroppervlak te bevinden (E2).*
- 8 Om het filter te openen, klik de handgrepen naar buiten en scharnier deze naar boven (F1) waardoor de grepen loskomen van de deksel (F2). Gebruik het hengsel om het filterdeksel op te tillen (F3).* Zorg ervoor dat alle vier de handgrepen los zijn.
- 9 De X-Pro wordt geleverd met filtermedia, maar u kunt natuurlijk ook ander filtermedia gebruiken. X-Pro Filtermatten, Actieve Kool en ander filtermedia is verkrijgbaar bij uw SuperFish dealer (G1).
- 10 Het aquariumwater gaat van onderin het filter door de filtermedia naar boven. Zorg ervoor dat de bakken met filtermedia en het mediadeksel op de juiste wijze, met de openingen onder elkaar, onder de wateruitlaat van de pomp geplaatst zijn. Plaats vervolgens het filterdeksel (H1).
- 11 Sluit het filter, zorg ervoor dat de rubberen afdichting juist zit, plaats de handgrepen op de juiste wijze op de dekselrand en klik ze vast. Zorg dat alle vier de handgrepen goed vastzitten en dat het filterdeksel gesloten is.
- 12 Installeer de snelkoppeling-kraan, zorg dat de hendel omhoog staat en dat de vier O-ringen juist zitten (I1). Plaats de snelkoppeling-kraan en druk deze stevig vast, vergrendel de kraan door de hendel naar beneden te drukken, hiermee wordt de kraan tevens opengezet (I2).
- 13 Op de snelkoppeling-kraan staat de richting van de waterstroom aangegeven met IN (rode slangaansluiting) en OUT (blauwe slangaansluiting). Sluit de slangen aan; eerst de slangaansluiting opendraaien, slang plaatsen en weer vergrendelen (D1). Zorg dat de slangen goed vastzitten!
- 14 Nu kan het filter opgestart worden. Als de optionele skimmer is geïnstalleerd, dient de skimmer zich geheel onder het wateroppervlak te bevinden, voordat het filter wordt opgestart. Hiermee wordt voorkomen dat lucht in het filtersysteem komt. Zorg ervoor dat de primeknop geheel is ingedrukt. Trek de primeknop nu helemaal omhoog (K1). En druk de knop nu weer stevig naar beneden (K2). Het filter wordt nu gevuld met aquariumwater. Stop nu de stekker in het stopcontact zodat het filter gaat werken. Mocht het aquariumwater niet in het filter stromen, controleer dan alle aansluitingen, slangen en buizen op eventuele verstoppingen of lekken en zorg ervoor dat alles juist is aangesloten en goed vastzit.

Onderhoud

- 1 Reinig het filter 1x per maand en als de waterstroom significant minder wordt.
- 2 Schakel het filter uit door de stekker uit het stopcontact te trekken.
- 3 Sluit de snelkoppeling-kraan af door de hendel omhoog te trekken.
- 4 Koppel het filter af om te reinigen. Draag het filter aan het handvat* en ondersteun met de andere hand de onderkant van het filterhuis.
- 5 Gebruik nooit chemische reinigingsmiddelen, zorg ervoor dat emmers, borstels en sponzen schoon zijn en vrij van chemicaliën.
- 6 Open het filter en maak de sponzen schoon, vervang de filtersponzen elke 2 tot 3 maanden.
- 7 Spoel het filtermedia alleen schoon als het nodig is, zodat werking van de filterbacteriën niet verstoord wordt. Het eventueel reinigen of vervangen van het filtermedia moet in fases gebeuren, elke maand één filterbak.
- 8 Actieve Kool heeft een beperkte levensduur omdat het chemicaliën en kleurstoffen absorbeert. Afhankelijk van de mate van vervuiling, dient het om de 1-3 maanden te worden vervangen. Verwijder de Actieve Kool altijd voordat medicijnen of chemicaliën worden toegediend, om te voorkomen dat deze anders ook worden geabsorbeerd.
- 9 Controleer de rotor, draai de rotordeksel open (L1), haal de rotor uit het huis om te reinigen (L2). Als de rotor te veel lawaai maakt is deze versleten en moet worden vervangen. Dit is normaal en valt niet onder de garantie. Rotoren zijn verkrijgbaar bij uw SuperFish dealer.
- 10 Inspecteer bij het reinigen van het filter de rubberen afdichting en gebruik een smeermiddel op siliconen-basis. Zorg ervoor dat de bovenrand van het filterhuis schoon is voordat het filterdeksel wordt teruggeplaatst.

*Niet van toepassing op de X-Pro 400

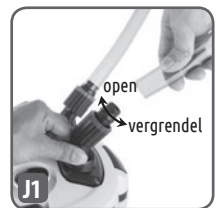
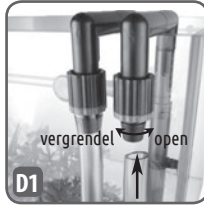



SuperFish®

SmartFish Keeping

Dealer stamp:

Stempel mit Anschrift des Händlers:

Tampon du point de vente:

Stempel aankoopadres:

Date purchase:

Einkaufsdatum:

Date d'achat:

Aankoopdatum:

...../...../ 20.....

Always keep proof of purchase, without a purchase note no warranty!

Bewahren Sie den Kassensbon immer auf; ohne Kaufbeweis keine Garantie!

Toujours garder le bon d'achat, sans bon aucune garantie!

Bewaar altijd het aankoopbewijs, zonder bon geen garantie!



GB - Recycle information

The symbol of the barred bin printed on the product means that it must be collected separately from other rubbish when it will not be anymore in use. The user, at the end of the life of the product, will have to bring it to a proper rubbish collection centre for electric and electrical devices. Alternatively he can return the used product to the seller at the moment he buys a new unit, but only in proportion 1 to 1. A differentiated refuse collection is environmentally friendly and it helps the recycling of the materials, any other collection procedure is unlawful and will be subject to the law in force.

D - Informationen zum Recycling

Das Kennzeichen auf der Verpackung bedeutet, dass es getrennt von normalem Müll gesammelt werden muss, wenn das Gerät nicht mehr nutzbar ist. Wenn das Produkt kaputt ist, soll der Besitzer es zu einem Sammelpunkt für elektrische Haushaltgeräte bringen. Oder wenn der Besitzer ein neues Gerät kaufen möchte, kann das Altgerät beim Verkäufer hinterlassen werden; nur 1 zu 1 austauschbar. Getrenntes Sammeln ist umweltfreundlich und hilft, alte Materialien neu nutzbar zu machen. Jede andere/sonstige Weise der Verwertung ist nicht Rechtes.

F - Information de recyclage

Le symbole de la poubelle barrée indique que l'appareil doit être recyclé. L'utilisateur, à la fin du vie de l'appareil, doit le ramener à son revendeur qui doit lui le remettre à une centre de recyclage des appareils électrique. Le recyclage est obligatoire et important pour l'environnement, ne pas recycler peut être puni par la loi.

NL - Recycling informatie

Het symbol van de afvalbak geeft aan dat het product (als het niet meer wordt gebruikt) niet in de afvalbak mag. Maar dat het op de speciaal hiervoor ingerichte milieustraat/containerpark moet worden aangeboden voor recycling. Ook kunt u het product, op het moment dat u een soortgelijk product koopt, achterlaten bij het verkooppunt. Dit mag alleen op basis van 1 op 1. Door recycling kunnen grondstoffen weer opnieuw gebruikt worden, dit zorgt voor minder afval en is goed voor het milieu. Elke andere manier van afvalverwerking m.b.t. dit product is strafbaar.



AQUADISTRI

Vlietweg 8, 4791 EZ Klundert, The Netherlands

www.aquadistri.com